

---

# Руководство пользователя автомобильная мультимедийная система



## МЕРЫ ПРЕДОСТОРОЖНОСТИ

⊘ Не работайте с данным аппаратом во время вождения. Пожалуйста, не просматривайте программы и не эксплуатируйте устройство, когда Вы за рулем, чтобы избежать дорожно-транспортного происшествия.

⊘ Не допускайте попадания на изделие воды, чтобы избежать поражения электрическим током в результате короткого замыкания, а также повреждения изделия или пожара.

⊘ ЖК-дисплей этого изделия имеет точную электронную конфигурацию. Пожалуйста, не бейте сильно по дисплею, чтобы избежать его поломки.

⊘ В целях безопасности и правильного обращения, пожалуйста, воспользуйтесь помощью профессионалов при установке устройства. Не пытайтесь разбирать и починить устройство самостоятельно, чтобы избежать поломки или несчастных случаев. Камера заднего вида является только вспомогательным устройством. Производитель не несет ответственность за несчастный случай во время заднего хода автомобиля.

⊘ Блок питания этого устройства рассчитан на напряжение в 12В (земля отрицательная), пожалуйста, не подключайте его к 24В, это может повредить устройство.

## Содержание

Меры предосторожности	2	
Настройки		4
1. Установка фона экрана		5
2. Логотип загрузки		6
3. Основные настройки		6
4. Настройки дисплея		7
5. Настройки звука		7
6. Настройки видео		8
7. Настройки Bluetooth	9	
8. Настройки включения навигации		10
9. Установка языка меню		11
10. Настройка кнопок управления на руле		11
11. Установка времени и даты		12
12. Функции радио		12
13. Настройки навигации GPS		13
14. Воспроизведение DVD		13
15. Воспроизведение USB		14
16. Воспроизведение с SD		14
17. Воспроизведение с AV IN		15
18. Управление Bluetooth		15
19. Установка вида часов		16
20. Календарь		17
21. Другие функции		17
22. Пульт ДУ		18
23. Подключение головного устройства		19

## Включение/выключение устройства

Чтобы включить устройство, нажмите кнопку питания на передней панели или пульте дистанционного управления. Чтобы выключить устройство, нажмите кнопку питания на передней панели или пульта дистанционного управления на несколько секунд.

## Регулировка громкости

Поверните регулятор громкости на передней панели (на некоторых моделях ШГУ клавишами регулировки громкости модели является кнопки VOL + / VOL на передней панели) или нажмите VOL + / регулятор громкости - на пульте дистанционного управления для регулировки громкости основного устройства.

## Выключение звука

Нажмите кнопку MUTE на панели устройства или пульте ДУ, чтобы выключить звук.

## Изменение яркости экрана

Нажмите переключатель подсветки (LIGHT) на клавишной панели или пульте дистанционного управления, чтобы можно было включать / выключать подсветку.

## Выбор источника воспроизведения

Нажатием кнопки SRC на передней панели или кнопки HOME на пульте дистанционного управления можно переключить главную страницу и текущий режим-радио, Bluetooth, AV1, AV2, мобильное телевидение, воспроизведение с SD-карты, USB, воспроизведение диска или CDC дисковый чейнджер.

Нажатием кнопки "mode" на пульте дистанционного управления можно переключить радио, проигрыватель дисков, воспроизведение USB, воспроизведение SD, мобильное телевидение, CDC чейнджер, AV1 или режим AV2.

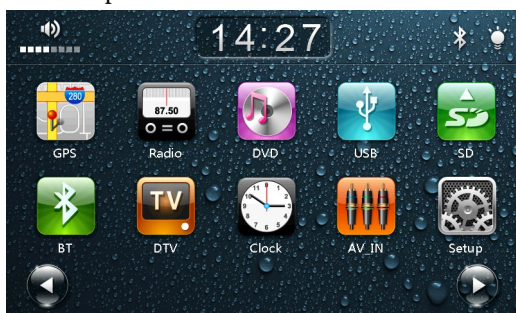

Нажатие кнопки  вернет вас в предыдущий режим.

Нажмите значек  в главном меню, чтобы войти в меню настройки системы, нажмите соответствующую опцию, чтобы войти в опцию соответствующие настройки.

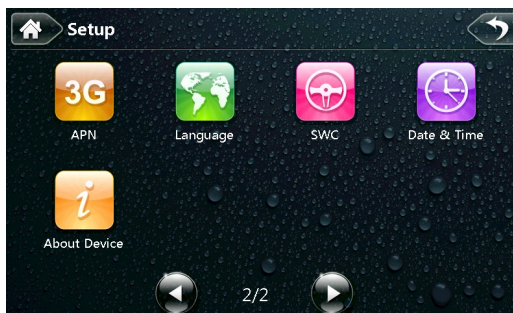
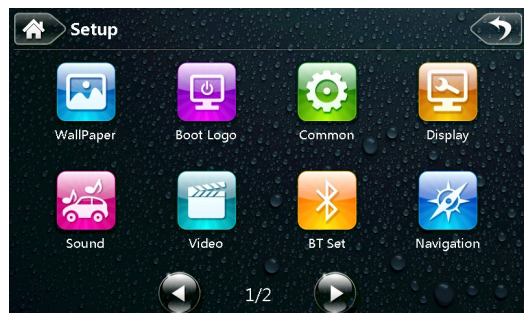

## Примечание:

## Позиции переключателей в меню

Включено.

Выключено.

## 1. Установка фона экрана.

### Выбор фона

Войдите в меню выбора фона рабочего стола. См. ниже.

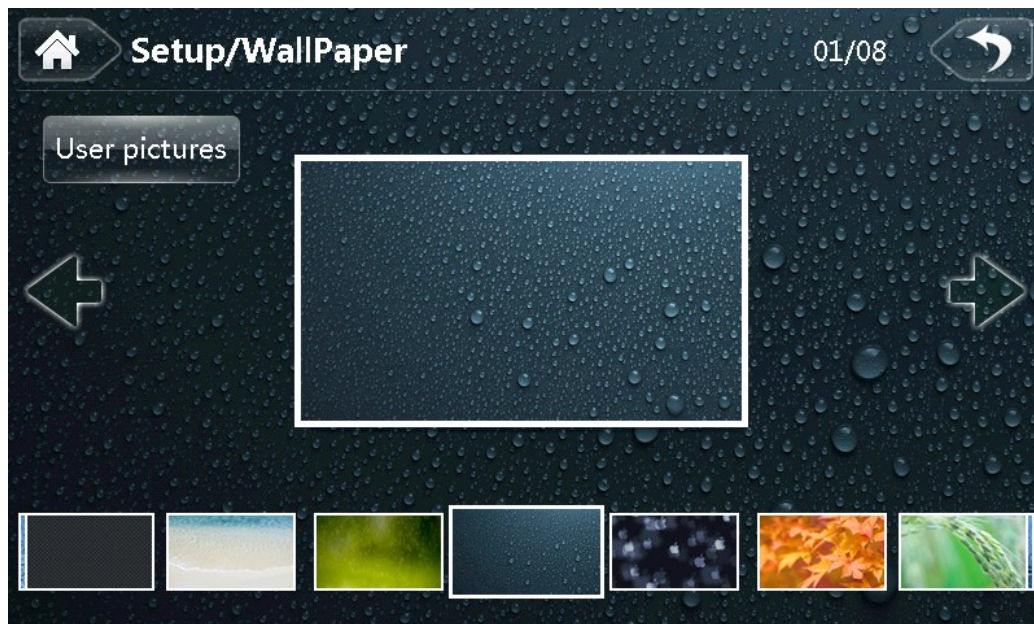

Чтобы выбрать нужный фон рабочего стола нажмите на картинку предпросмотра.

### Пользовательский фон.

Вы можете использовать собственное фото рабочего стола.

Что бы система могла автоматически найти файлы типа **JPG** and **JPEG** поместите их на карту навигации. Размер данных файлов должен быть по ширине от 800 до 1000 пикселей и по высоте около 480 пикселей. Нажмит кнопку загрузить в меню установки фона рабочего стола.

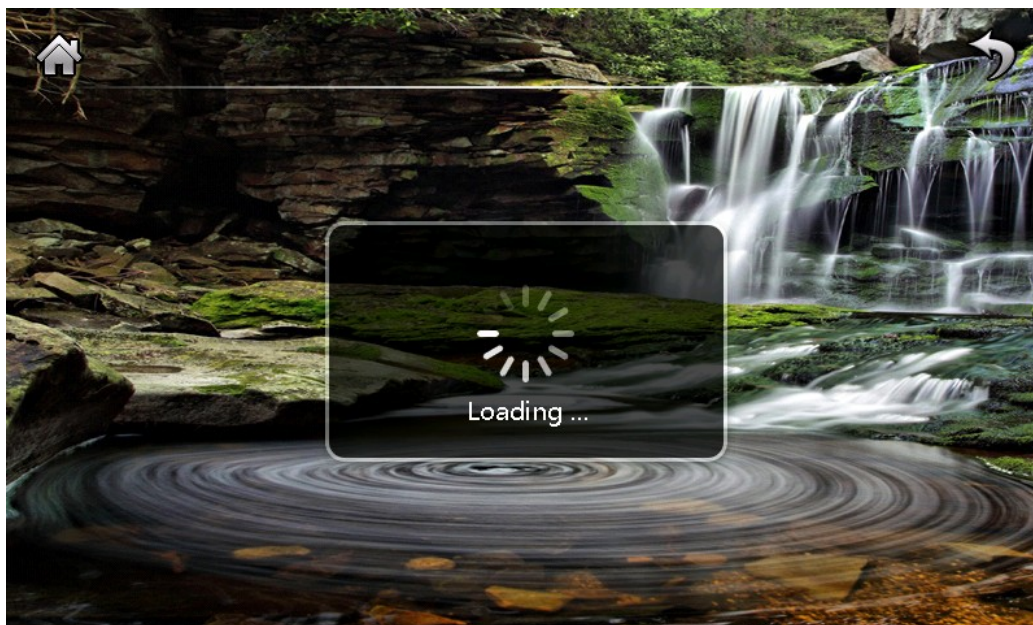

## 2. Логотип загрузки

Что бы сменить логотип загрузки введите пароль (8888) в меню установки логотипа.





### 3. Основные настройки

#### Сигнал клавиш

Вы можете включить или выключить звуковое сопровождение нажатия на любую клавишу.

#### Использование USB

Если вы используете порт USB на передней панели установите переключатель в положение “F”  и в положение “B”  если используете порт на задней панели.

\*наличие порта на передней панели зависит от конкретной модели устройства.

#### Приглушение звука при движении задним ходом.

Для вашей безопасности, при движении задним ходом рекомендуем выбрать опцию приглушения звука головного устройства.

#### Возврат к заводским настройкам.

Что бы вернуться к заводским настройкам нажмите кнопку возврата к заводским настройкам.

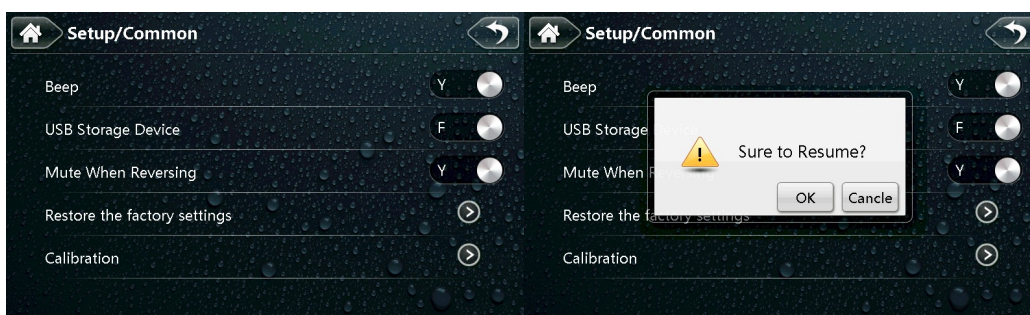

#### Калибровка экрана

Что бы войти в режим калибровки сенсорного экрана нажмите соответствующую кнопку и следуйте указаниям на экране.

Примечание: если калибровка экрана сильно нарушена, войдите в режим калибровки путем удержания кнопки “MENU” или “NAVI” более 4 секунд.

## 4. Настройки дисплея

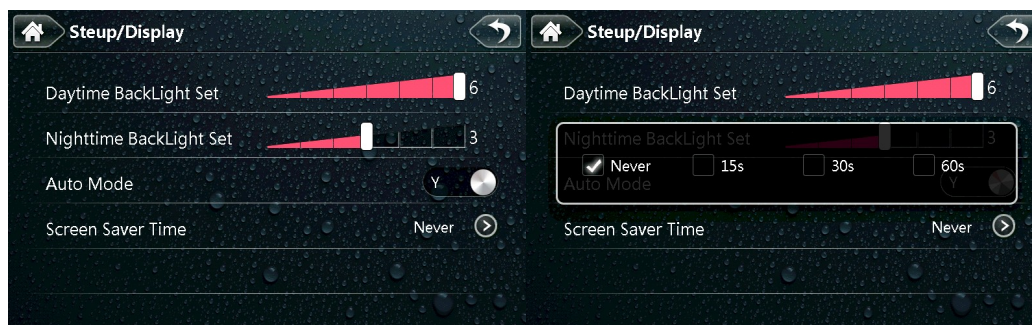

### Яркость экрана в дневное время

Переместите ползунок регулятора яркости экрана до необходимого значения.

### Яркость экрана в ночное время

Переместите ползунок регулятора яркости экрана до необходимого значения.

### Приглушение подсветки при включении габаритных огней.

Установите выключатель в положение . Когда будут включены габаритные огни система автоматически перейдет в ночной режим яркости дисплея.

### Установка времени включения заставки экрана.

Нажмите кнопку  что бы перейти в режим установки времени включения заставки экрана.

## 5. Настройки звука

### Настройки эквалайзера

Нажав кнопку эквалайзера  вы откроете меню настройки звука.

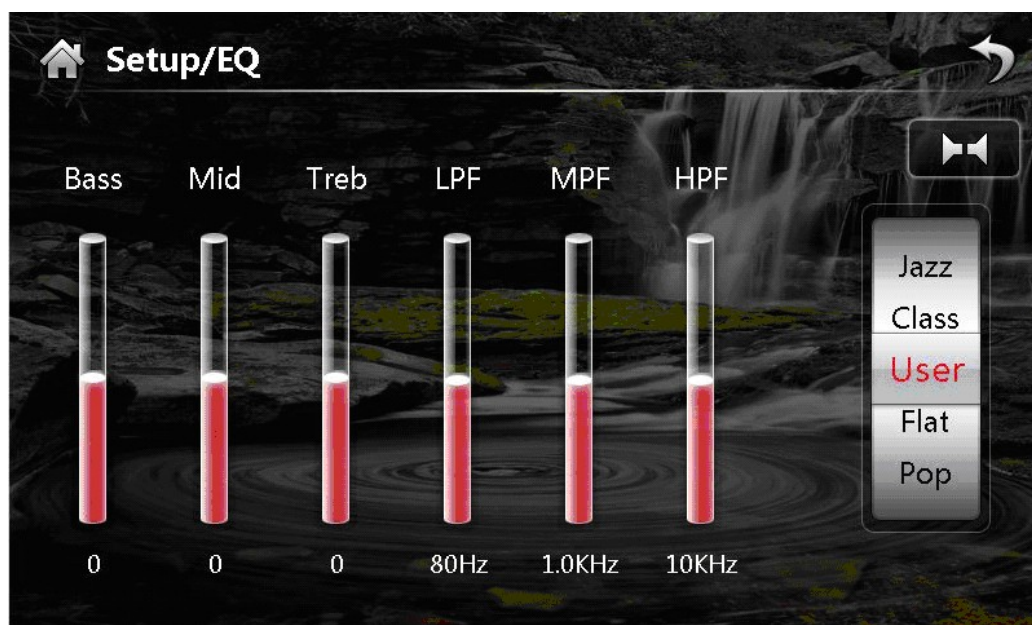

### Настройка баланса

Чтобы войти в меню настройки баланса нажмите на кнопку 

Нажимая на стрелки на экране вы можете установить баланс звука по вашему желанию.

Нажмите на кнопку  чтобы вернуть настройки баланса по умолчанию.

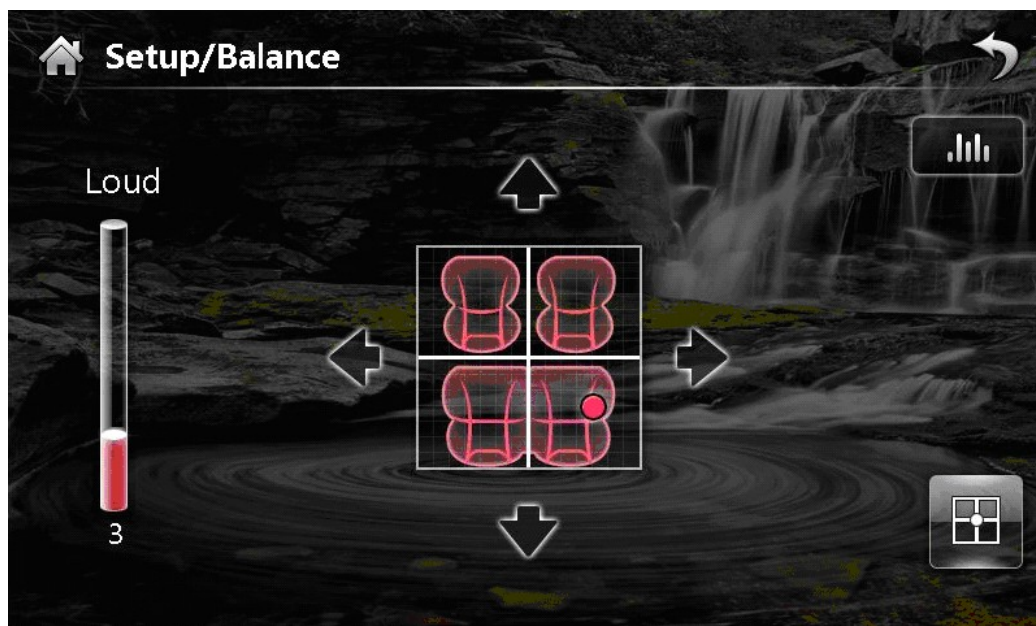

## 6. Настройки видео

Установки меню цветопередачи.

В этом меню вы можете выбрать значение цветопередачи экрана.

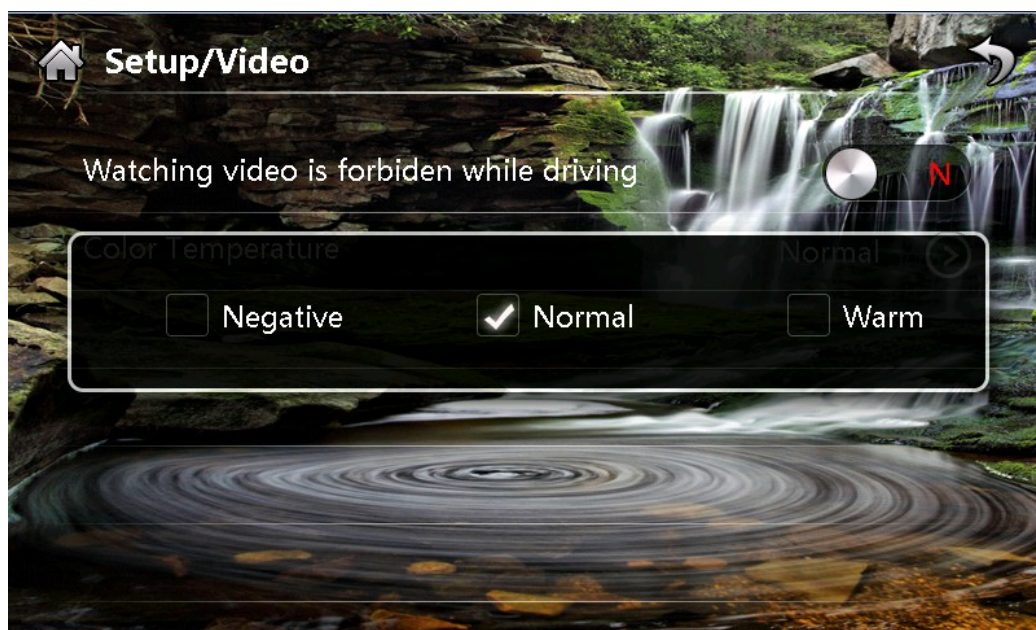

## 7. Настройки Bluetooth



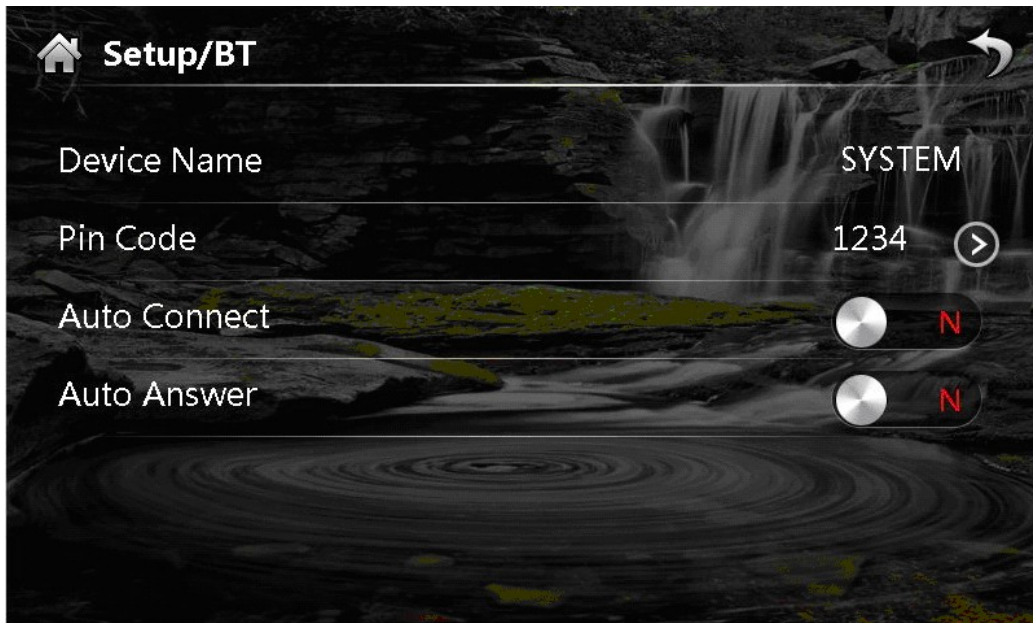

### Имя устройства

Отображает имя головного устройства (справочно).

### Пин-код

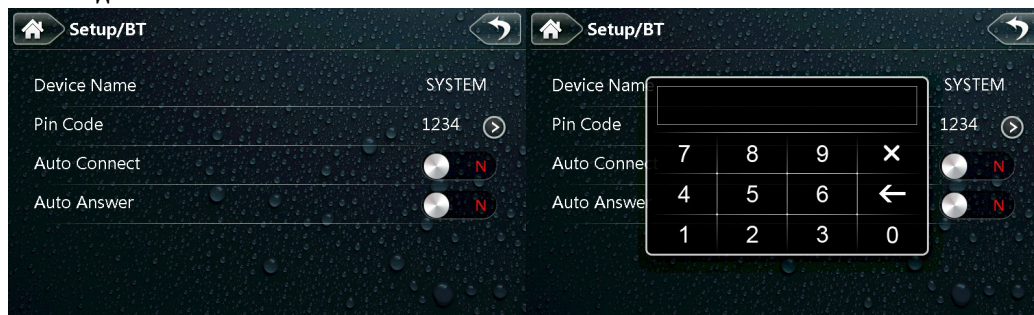

В данном меню отображается текущий пин-код Bluetooth для подключения телефона к головному устройству.

Что бы изменить текущий пароль нажмите стрелку и в открытом окне введите новый пароль.

### Автоматическое подключение

Установите выключатель в соответствующее положение, если хотите что бы головное устройство автоматически подключало ваш телефон.

### Автоматический ответ

Данным выключателем можно установить автоматический ответ при поступлении телефонный звонка.

### Записная книга

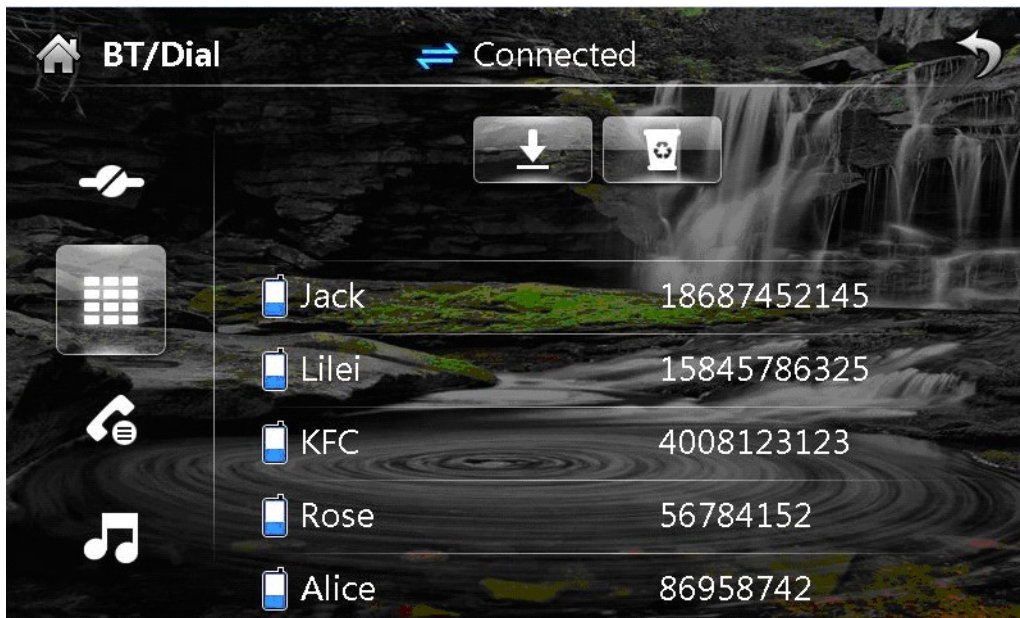

Головное устройство поддерживает отображение записной книги вашего телефона через протокол Bluetooth

## 8. Настройки включения навигации GPS.



### Громкость сообщений навигации

Передвиньте ползунок вправо для настройки громкости сообщений навигационной программы.

### Автоматическое включение навигации.

Установите выключатель в положение включено, что бы навигация автоматически загружалась при включении устройства.

### Путь расположения файлов навигации.

Воспользуйтесь данным разделом что бы выбрать расположение навигационной программы на SD карте.

### Автоматический выбор навигационных программ.

Система автоматически найдет файлы различных навигационных программ на вашей SD карте. Вам остается лишь выбрать нужный вам файл.

### 9. Установка языка меню.



Установите необходимый вам язык.

### 10. Настройка кнопок управления на руле.



**Выполните следующие действия, чтобы настроить кнопки руля.**

1. Нажмите кнопку "стереть"
2. Нажмите кнопку которую хотите настроить, кнопка начнет мигать зеленым цветом.
3. Кнопка мигает, нажмите соответствующую кнопку на рулевом колесе.
4. Когда прозвучит звуковой сигнал, кнопка перестанет мигать и поменяет цвет на зеленый. Это означает, что

Головное устройство запомнило значение данной кнопки.

5. Повторите шаги 2-4, чтобы установить все кнопки.

## 11. Установка времени и даты

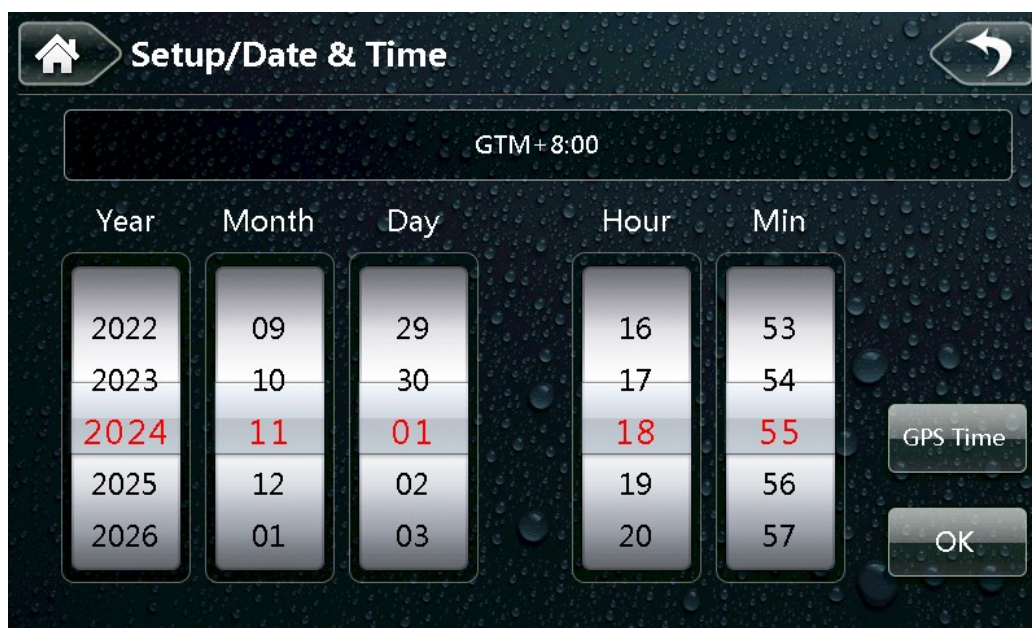



В этом меню, прокручивая барабан вы можете установить день, месяц, года и точное время. Вы так же можете выбрать значение времени по спутникам GPS.

## 12. Функции радио.



**Выбор диапазона.**

Вы можете выбрать диапазон  или диапазон 

**Настройка станций в ручном режиме.**

Нажмая кнопки можете настроить нужную вам радиостанцию вручную.

### Автоматический поиск и сохранение

Нажав кнопку вы можете запустить поиск и сохранение радиостанций в автоматическом режиме. Что бы остановить поиск нажмите на эту кнопку еще раз.

### Сохранение станций в ручном режиме

После того как вы настроили нужную вам радиостанцию, нажмите на 2 секунды на один из шести кнопок на экране меню радио что бы сохранить настроенную частоту.

### Переключатель стерео/моно

В городских условиях сигнал радио сильный и стабильный. За городом, в отдаленности от радиопередатчика. Сигнал нестабилен и головное устройство может принимать его с помехами. В этом случае, переключения радио в режим «МОНО» может улучшить качество принимаемого сигнала. Для этого нажмите значок .

## 13. Настройки навигации GPS.

Пользователи могут вставлять предустановленное навигационное программное обеспечение в слот GPS-навигации на передней панели машины.

Затем нажмите кнопку NAVI на панели или щелкните на иконку на главном интерфейсе (навигация) для ввода ГУ в режиме навигации.

## 14. Воспроизведение DVD.

### Использование медиаплеера.

- 1) Что бы включить медиаплеер, вставьте компакт-диск, USB, SD-карту. На головном устройстве выберите пункт "DVD"
- 2) Нажмите кнопку SRC, чтобы войти в Главное меню, а затем нажмите воспроизведение диска DVD в главном интерфейсе, USB, SD Card, чтобы выбрать источник воспроизведения.
- 3) Если вы хотите, чтобы выйти из режима multimedia, и вы нажмите левом верхнем углу экрана на , чтобы вернуться в основной меню.

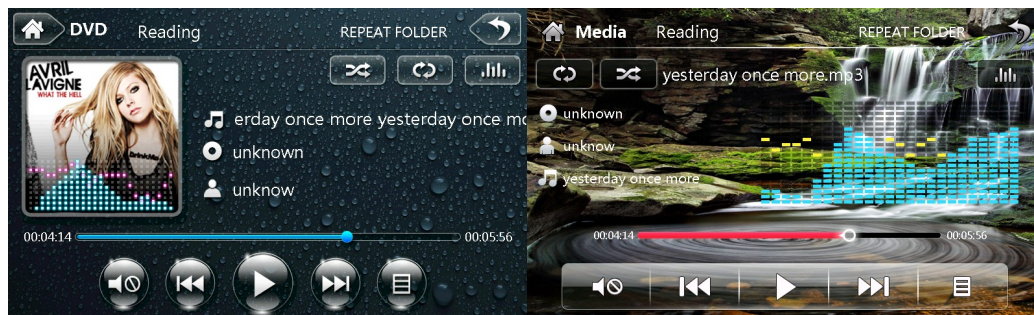

### Enter/eject disc

Поместите диск в слот, система автоматически начнет воспроизведение компакт-диска.

### Воспроизведение/пауза.

Нажмите для паузы и для дальнейшего.

### Выбор трека.

Нажмите и чтобы выбрать следующий или предыдущий трек.

### Перемотка треков.

В режим воспроизведения длительно удерживайте кнопки / что бы перемотать трек со скоростью 2x, 4x, 8x, 20x. Нажмите кнопку что бы вернуть в нормальный режим воспроизведения. Вы так же можете

переместить бегунок воспроизведения трека в нужный вам диапазон.

### **Повтор**

Вы можете выбрать повтор всего диска или одного трека.

### **Случайное воспроизведение.**

Чтобы воспроизвести треки в случайном порядке нажмите на иконку . Повторное нажатие на иконку вернет воспроизведение в обычный режим.

### **Настройка яркости и контрастности видеоизображения.**

Вы можете настроить яркость и контрастность видеоизображения в соответствующем меню.

### **Воспроизведение диска.**

Когда вы используете компакт диск, на котором находятся файлы MP3, JPG, video (MPEG4), вы увидите меню как на изображении ниже:



Нажав на соответствующую иконку пользователь может выбрать тип файла для воспроизведения.

## **15. Воспроизведение USB**

Подключите USB, через usb-кабель. Если вставить диск USB, система автоматически обнаружит его и затем войдет в режим воспроизведения USB.

**ВНИМАНИЕ!** Когда USB диск воспроизводится, пожалуйста, не извлекайте USB, вы должны выйти из режима воспроизведения USB иначе это может привести к повреждению USB-флеш.

## **16. Воспроизведение SD-карты.**

Установите SD-карту в слот для SD-карт. После этого система автоматически обнаружит его и войдет в режим воспроизведения в SD.

## **17. Воспроизведение AV IN.**

Соедините источник звука или видео в разъем AV IN.

Нажмите AV IN иконку  чтобы перейти в режим воспроизведения.

## 18. Управление Bluetooth.

Этот DVD плеер поддерживает Bluetooth. Подключив мобильный телефон к головному устройству, пользователь может на звонок, управлять музыкальным плеером телефона и другими функциями с помощью основного головного устройства.

### Соединение телефона с головным устройством

Войдите в меню Bluetooth и включите поиск функцию поиска. При обнаружении телефоном головного устройства на появится запрос на подключение к системе. **Необходимо ввести пароль «0000».** После успешного сопряжения Bluetooth появится логотип в верхней части меню, в противном случае, логотип Bluetooth исчезнет. Нажмите на кнопку "Connect" в нижней части сенсорного экрана, введите Bluetooth режим соеинения.

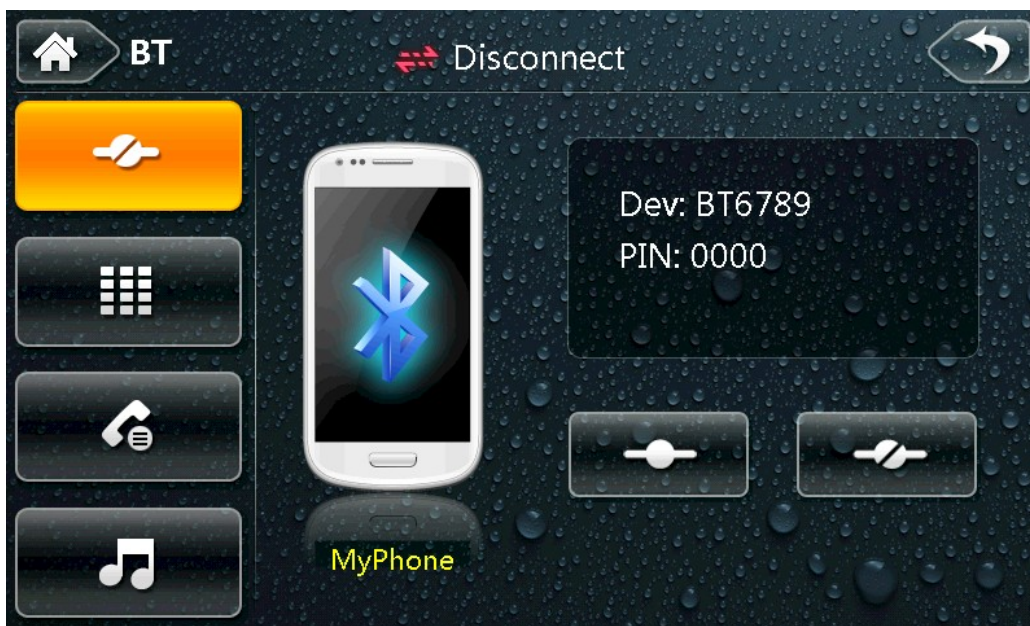

### Звонки

Вы можете набирать номер и совершать звонки непосредственно с головного устройства. Наберите необходимый номер и нажмите зеленую клавишу вызова как показано на картинке ниже.

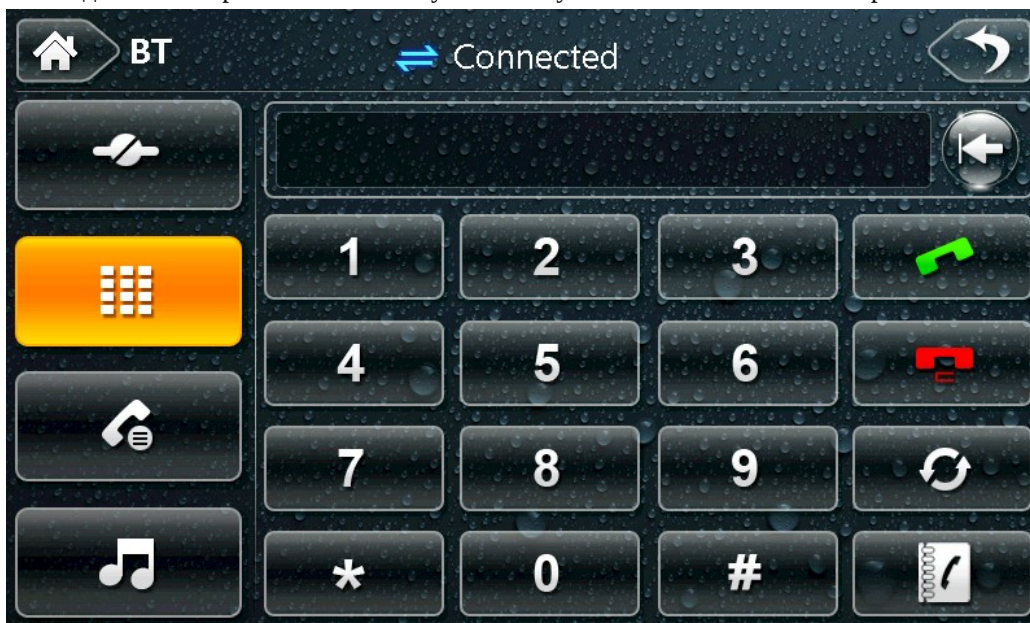

устройство в меню  
отображен номер  
нажать звонок, нажав

красную кнопку на экране. Так же для этого вы можете использовать кнопки рулевого управления (при наличии)

### Bluetooth music playing (A2DP)

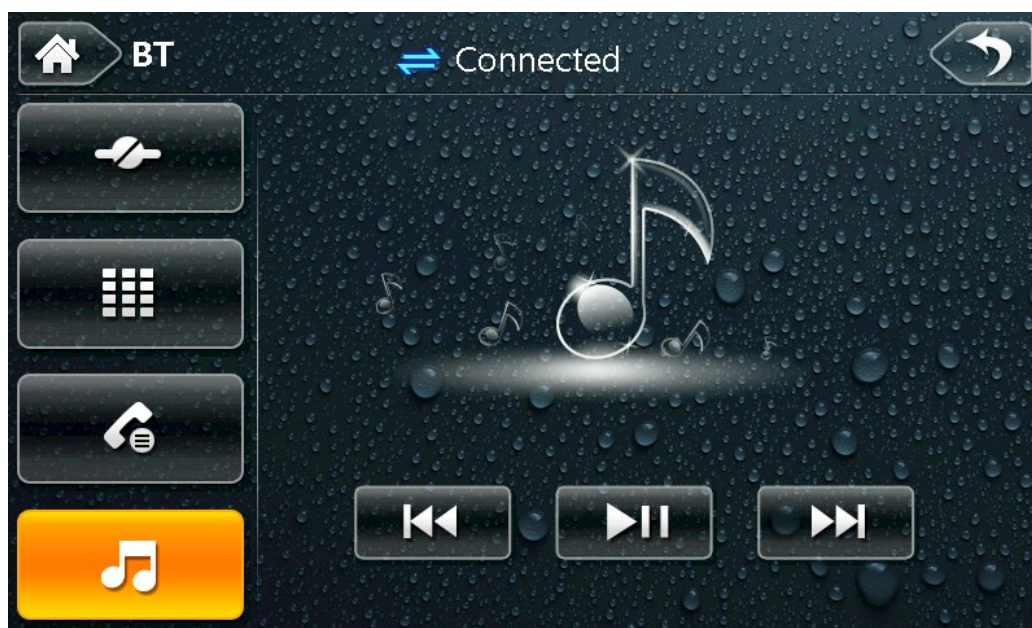

Если Ваш телефон поддерживает воспроизведение потокового аудио через Bluetooth (A2DP) вы можете слушать музыку из памяти телефона или из интернета (например социальные сети).

### Журнал звонков.

Головное устройство хранит записи о последних шести пропущенных, полученных и набранных звонков. Если вы хотите удалить журнал звонков, нажмите кнопку «Удалить»

## 19. Установка вида часов

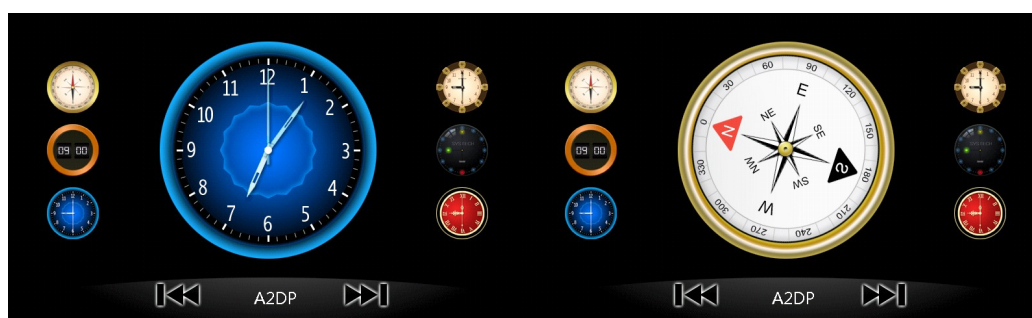

Нажав на иконку часов в главном меню  и можете выбрать и установить дизайн часов.

## 20. Календарь



В этом меню вы можете установить дату



## 21. Другие функции

Нажмите на иконку  чтобы воспользоваться калькулятором.



### Function Description

- 1.Power ON/OFF
- 2.Mode Switch
- 3.Band/system
- 4.Up/down/left/right/ Enter
- 5.Pause/Resume
- 6.Auto-search/ Repeat
- 7.Stereo/mono
- 8.Radom/ LOC
- 9.Search -/ Previous
- 10.PBC/ Menu
- 11.OSD
- 12.Keypad
- 13.Play/Pause
- 14.Mute
- 15.Subtitle
- 16.Title Menu
- 17.Setup
- 18.Slow Play
- 19.Angle
- 20.Zoom
- 21.Volume+
- 22.Search +/ Next
- 23.SEL
- 24.Audio Setup
- 25.Volume-
- 26.GOTO
- 27.Channel +10

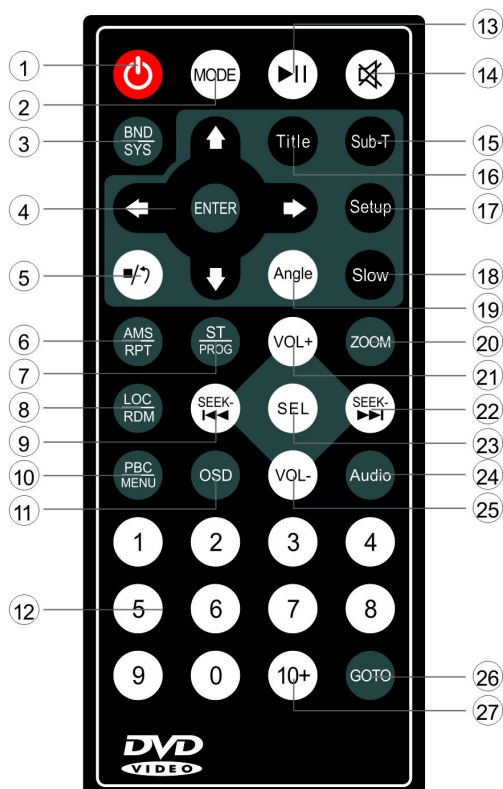

### **23. Установка и подключение головного устройства.**

- Это устройство предназначено для использования в автомобиле с напряжением сети 12-вольт.
- Чтобы избежать короткого замыкания в электрической системе, отсоедините минусовую клемму батареи.

- Для предотвращения короткого замыкания в электропроводке, расположите все кабели кабель в безопасном месте, не касаясь каких-либо движущихся частей, таких как рычаг переключения передач, ручной тормоз, и рельсы сидений, чтобы предотвратить повреждение изоляции провода.
- Используйте для замены предохранитель номиналом 10А, взамен вышедшего из строя. Использование предохранителей другого номинала может привести к повреждению данного устройства или даже к пожару.
- Пожалуйста, убедитесь, что все соединения проводов и кабелей динамиков хорошо заизолированы при установке. В противном случае, данный аппарат может быть поврежден в результате короткого замыкания.
- С данным устройством допускается использование акустики мощностью 50 Вт и сопротивлением от 4 до 8 Ом.  
**ВНИМАНИЕ! Использование акустики сопротивлением ниже 4 Ом. является недопустимым и может привести перегреву и поломке встроенного усилителя звука.**

### Общая Схема Подключения

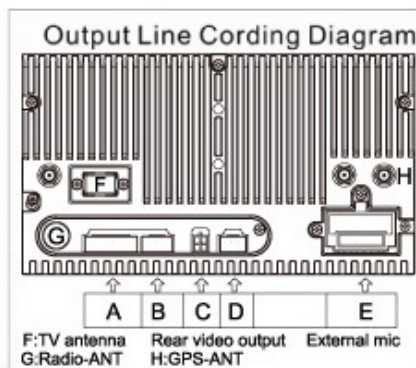

Pin	Definition	Pin	Definition
A1	Video GND	A13	CAM-Video
A2	Video GND	A14	NC
A3	Video OUT2	A15	NC
A4	Video OUT1	A16	NC
A5	NC	A17	NC
A6	Subwoofer	A18	AUX-R
A7	Audio GND	A19	AUX-L
A8	Audio GND	A20	Audio GND
A9	Audio GND	A21	FL OUT
A10	RR OUT	A22	FR OUT
A11	RL OUT	C1	USB-DM
A12	AUX-Video	C2	USB-DP

← Please dismantle the screw before installation →

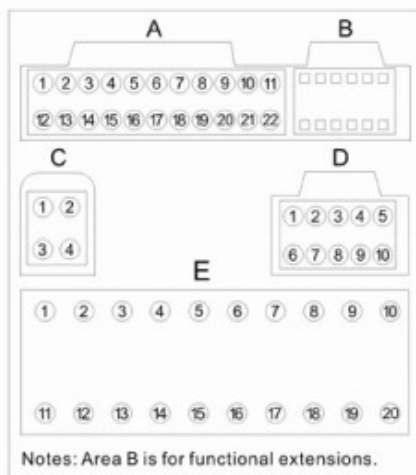

Pin	Definition	Pin	Definition
C3	USB +5V	E5	ACC
C4	USB-GND	E6	+ILL
D1	iPod-L	E7	LIN-TXD
D2	iPod-DET	E8	Steering GND
D3	iPod-Video	E9	ANT/AMP
D4	iPod-TXD	E10	LIN-RXD
D5	GND	E11	RR-
D6	iPod-R	E12	RR+
D7	Audio GND	E13	FR-
D8	Video GND	E14	FR+
D9	iPod-RXD	E15	GND
D10	iPod+5V	E16	B+
E1	FL+	E17	BRAKE
E2	FL-	E18	Steering wheel CTL1
E3	RL+	E19	REVERSE
E4	RL-	E20	Steering wheel CTL2

## Parking Brake Cable Connections

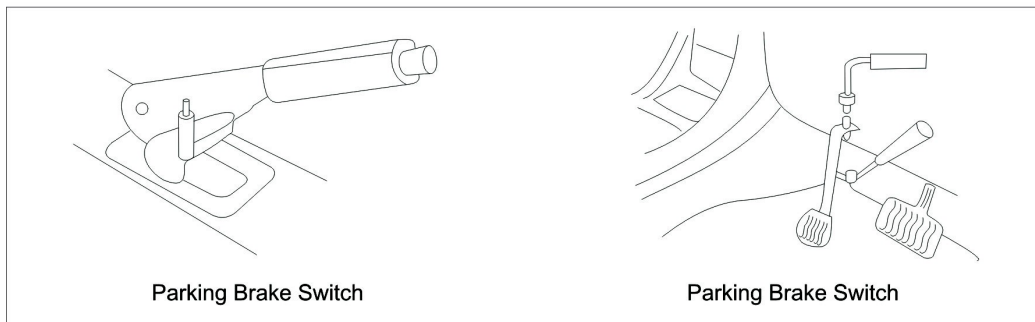
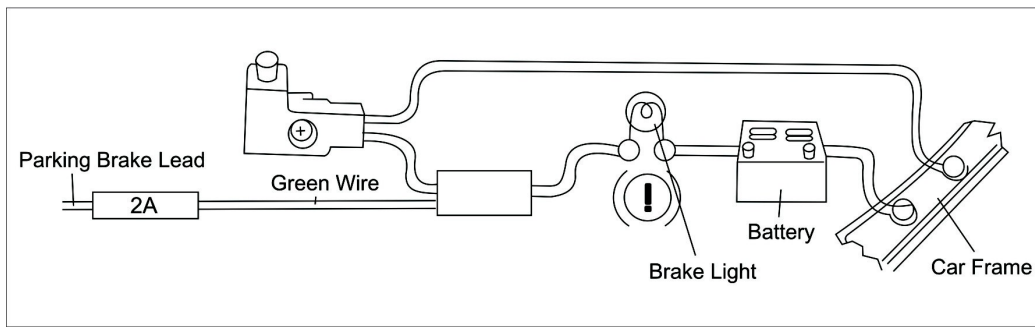

## Reverse Driving Cable Connections

